



СОВРЕМЕННЫЕ
СВЕТОВЫЕ
РЕШЕНИЯ

atelier sedap

3	Системы освещения BLADE
6	BLADE
8	MINI BLADE
10	MICRO BLADE
12	MICRO BLADE 25
13	MICRO BLADE CROSS
14	MICRO BLADE TURN OUT
15	MICRO BLADE CURTAIN
16	MICRO BLADE PLINTHE
17	MICRO BLADE ANGLE
18	MICRO BLADE CIRCLE
20	MICRO BLADE CADRE
21	ECO BLADE
22	X-BLADE
24	V-BLADE и U-BLADE
26	Световые купола
30	Карнизы и профили для подсветки
32	Потолочные встраиваемые светильники
34	Стеновые встраиваемые светильники
35	Настенные светильники и бра
36	Монтаж систем освещения
38	Расчет освещенности
39	3D-модели светильников и декора Atelier Sedap
40	Реализованные проекты





ИДЕЯ

Создание в интерьере равномерного мягкого освещения со скрытым источником света.



ВИЗУАЛЬНОЕ ПРЕДСТАВЛЕНИЕ

Комфортное основное или декоративное освещение:

- Световые полосы.
- Световые кольца, дуги.
- Световые рамки или ниши.
- Световые угловые соединения.

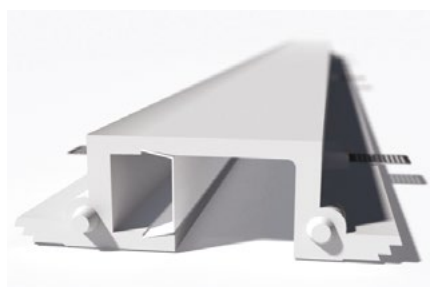

КОНСТРУКТИВ

Профиль различной конфигурации из парижского гипса. Монтируется в стену (потолок), штукатурится, красится в цвет основной поверхности и оснащается рассеивающим экраном. Источник света – светодиодная лента. Оснащается инновационным рассеивающим экраном (длиной до 100 м!).



ПРЕИМУЩЕСТВА

- Высокое качество, обусловленное европейским производством.
- Широкие возможности в световом оформлении интерьера.
- Простота и надежность монтажа и обслуживания.
- Абсолютная экологичность и негорючесть.



ПРИМЕНЕНИЕ

- Объекты жилого и социального назначения.
- Частные дома и квартиры.
- Спортивные объекты.
- Отели и гостиницы.
- Торговые центры.
- Офисы.

ПРОФИЛИ СИСТЕМ ОСВЕЩЕНИЯ BLADE

Профиль BLADE
Арт. 740



Профиль X-BLADE
Арт. 840



Профиль MINI BLADE
Арт. 760



Профиль MINI X-BLADE
Арт. 860



ВЫГОДНО

Профиль MICRO BLADE 50
Арт. 772



Профиль MICRO X-BLADE
Арт. 870



ВЫГОДНО

Профиль MICRO BLADE 35
Арт. 770



Профиль MICRO BLADE 63
Арт. 771



ВЫГОДНО

Профиль MICRO BLADE CADRE
Арт. 779



Профиль MICRO BLADE ANGLE
Арт. 775



Профиль V-BLADE 170
Арт. 786



Профиль U-BLADE 120
Арт. 780



Профиль U-BLADE 135
Арт. 782



Профиль U-BLADE 180
Арт. 784



Профиль MICRO BLADE CURTAIN 2
Арт. 756



Профиль MICRO BLADE CURTAIN
Арт. 761



Профиль MICRO BLADE 25
Арт. 730



Профиль ECO BLADE PLAN
Арт. 733



Профиль ECO BLADE CORNICHE
Арт. 734



Профиль MICRO BLADE PLINTHE
Арт. 737



Профиль MICRO X BLADE 35
Арт. 738



BLADE

Профиль BLADE выполнен из парижского гипса, может быть использован для организации основного или декоративного освещения. Источник света – люминесцентные лампы типа T5 или светодиодная лента.

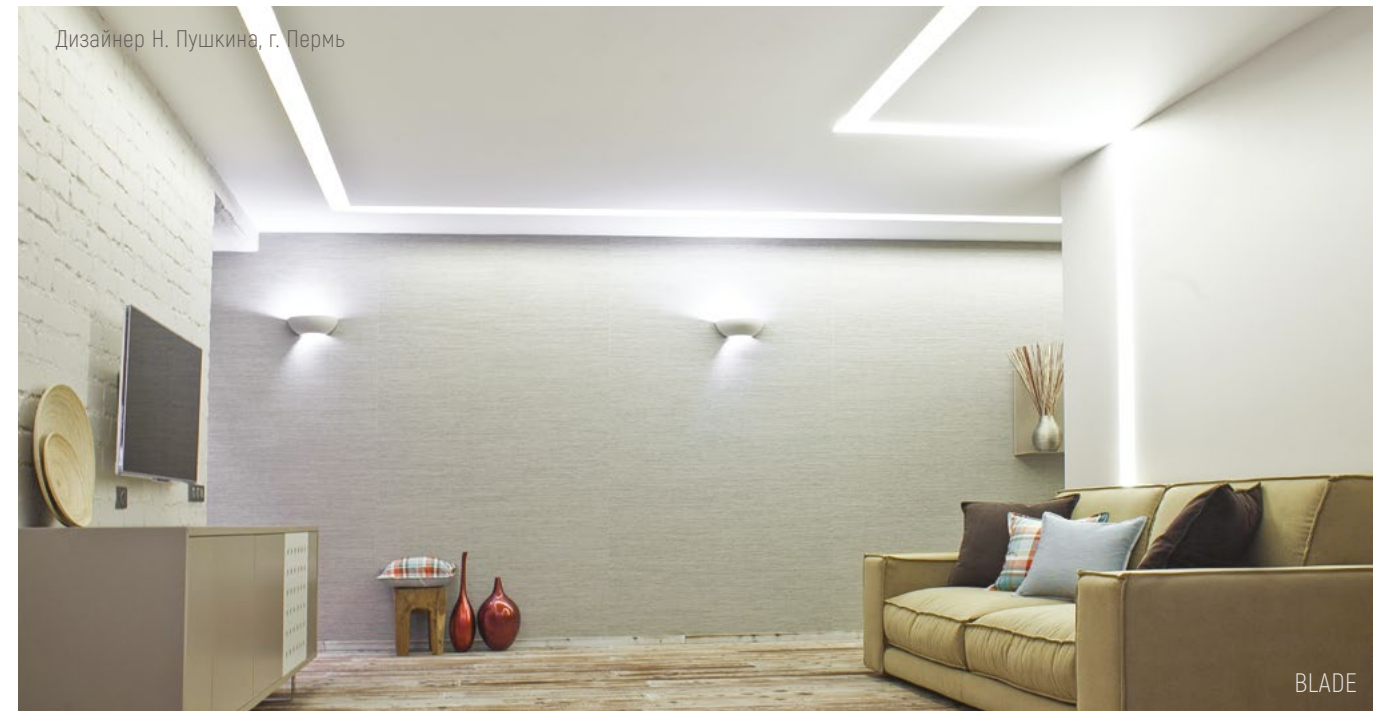

BLADE

Арт.	Описание	Длина, мм	Глубина встройки, мм	Вес, кг	
752	Профиль BLADE с закрытыми концами	1 300	130	8,00	
753	Профиль BLADE с закрытыми концами	2 300	130	16,00	
V 740.1	Профиль BLADE открытый	1 000	130	7,20	
V 740.2	Профиль BLADE открытый	2 000	130	14,60	
741	Правый угол 90° прямой	270	130	2,20	
742	Правый угол 90° округленный	270	130	2,40	
754	Правый угол 270° прямой	270	130	2,20	
755	Правый угол 270° округленный	270	130	2,40	
748	Переходной элемент (стена-стена / стена-потолок)	150	130	3,50	
743.2	Пара левых заглушек	150	130	2,00	
745.2	Пара правых заглушек	150	130	2,00	
750	1 x арт. 743 + 1 x арт. 745	150	130	2,00	
744.2	Пара скругленных левых заглушек	150	130	2,00	
746.2	Пара скругленных правых заглушек	150	130	2,00	
751	1 x арт. 744 + 1 x арт. 746	150	130	2,00	
5173	Экран рассеивающий				
5174	Экран прозрачный				

Возможен монтаж профиля BLADE в потолок, в стену, с переходом в одной или разных плоскостях. Для организации перехода профиля под прямым углом используются специальные соединительные элементы.

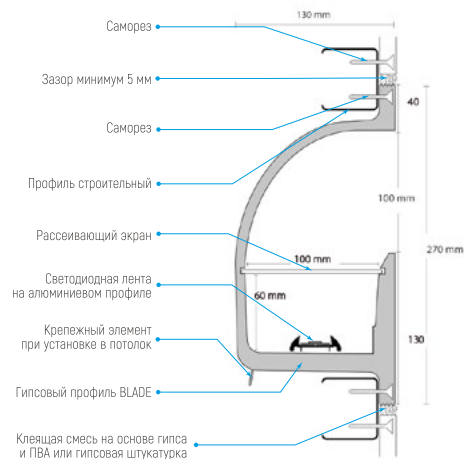
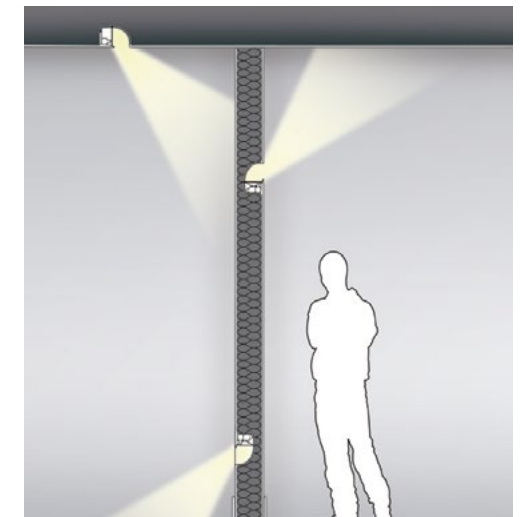
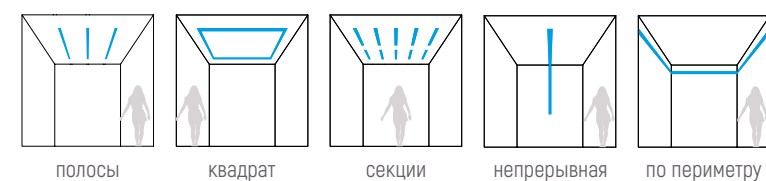

BLADE

Архитектор Басаам Эль-Окейли (Bassam El-Okeily), Бельгия

MINI BLADE

Основное отличие профиля MINI BLADE от BLADE состоит в более компактных размерах, меньшем весе, меньшей глубине встройки. MINI BLADE может быть использован как:

- Элемент основного освещения в помещении.
- Основное освещение выделенных зон в помещении.
- Подсветка определенных участков стен, пола или потолка.
- Декоративная подсветка с переходами в одной или нескольких плоскостях.

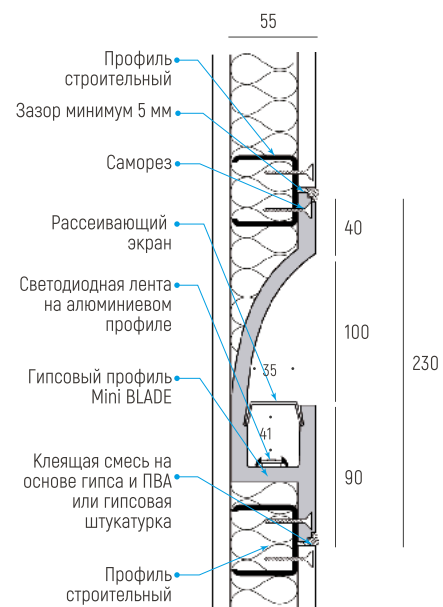

Архитектор Басаам Эль-Окейли (Bassam El-Okeily), Бельгия

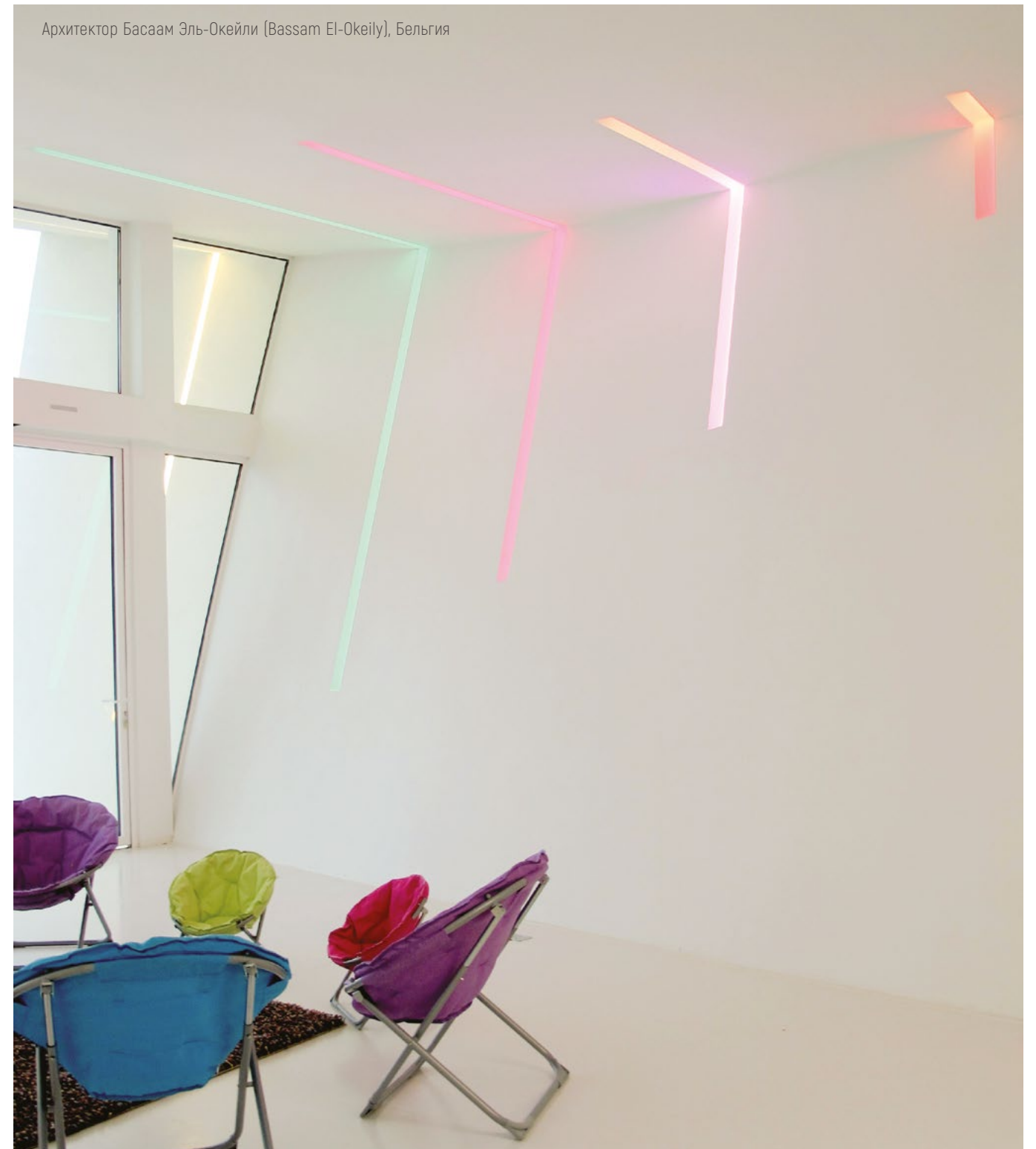

Монтаж профиля MINI BLADE осуществляется в стену или в потолок. Для создания переходов профиль подпиливается под нужным углом в соответствующей плоскости. Угловые элементы не требуются. Источник света – светодиодная лента.

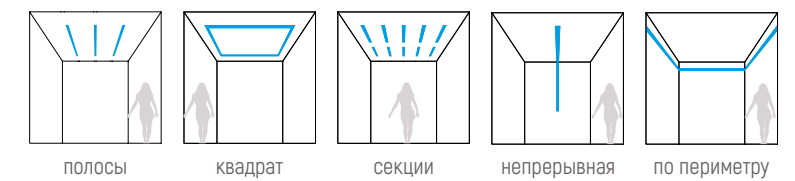

Арт.	Описание	Длина, мм	Глубина встройки, мм	Вес, кг
760.150	Профиль MINI BLADE	1 500	55	8,20
766	Торцевые элементы (пара: левый+правый)	60	-	2,00
5176	Рассеивающий экран	-	-	-

MICRO BLADE

Micro BLADE – это профили с маленькой глубиной встройки (до 56 мм), возможность монтажа без направляющих, наименьшие вес и стоимость в линейке систем освещения BLADE. Системы на основе micro BLADE могут быть использованы для основного или декоративного освещения.



MICRO BLADE 50



MICRO BLADE 50
MICRO BLADE 63

Монтаж профиля micro BLADE осуществляется в стену или в потолок. Для создания переходов профиль подпиливается под нужным углом в соответствующей плоскости. Угловые элементы не требуются. Источник света – светодиодная лента.

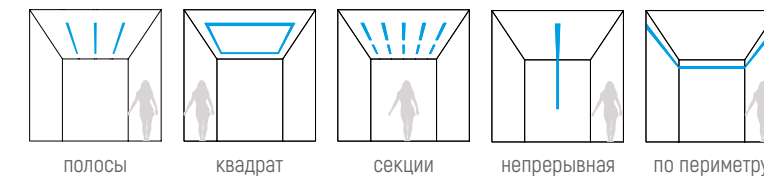

Арт.	Описание	Длина, мм	Глубина встройки, мм	Вес, кг
770.120	Профиль MICRO BLADE 35	1200	56	2,00
770.150	Профиль MICRO BLADE 35	1500	56	2,50
776	Торцевые элементы (пара: левый+правый)	40	56	1,50
771.120	Профиль MICRO BLADE 63	1200	56	2,50
771.150	Профиль MICRO BLADE 63	1500	56	3,10
777	Торцевые элементы (пара: левый+правый)	45	56	2,00
772.120	Профиль MICRO BLADE 50	1200	56	2,60
772.150	Профиль MICRO BLADE 50	1500	56	3,25
778	Торцевые элементы (пара: левый+правый)	45	56	2,00
5176	Рассеивающий экран	-	-	-

Дизайнер В. Королёва, г. Москва

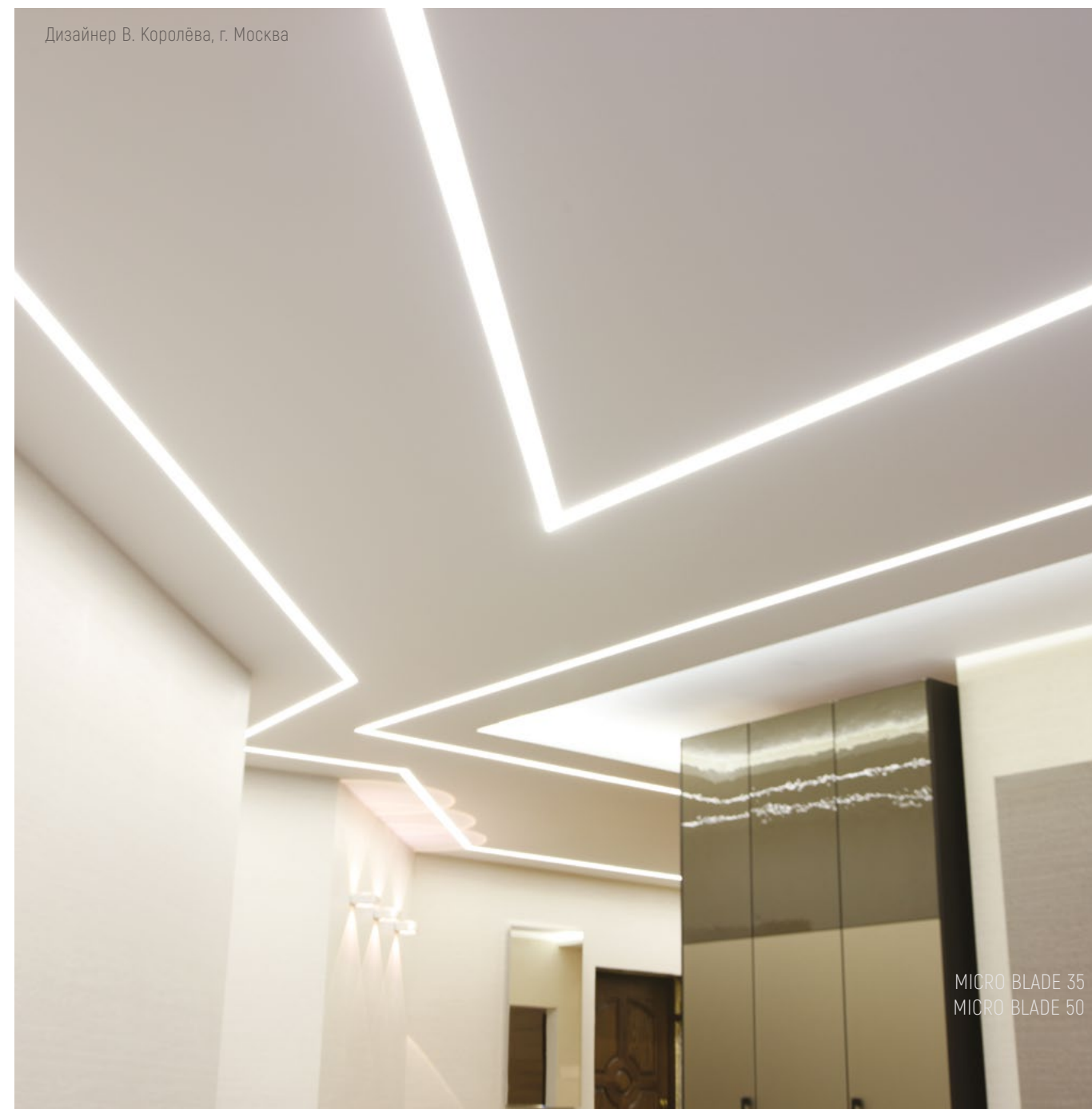

MICRO BLADE 35
MICRO BLADE 50

Профили micro BLADE бывают трех конфигураций: micro BLADE 35, micro BLADE 50, micro BLADE 63. Значение 63, 50 или 35 соответствует ширине «окна» (в миллиметрах), из которого распространяется свет.

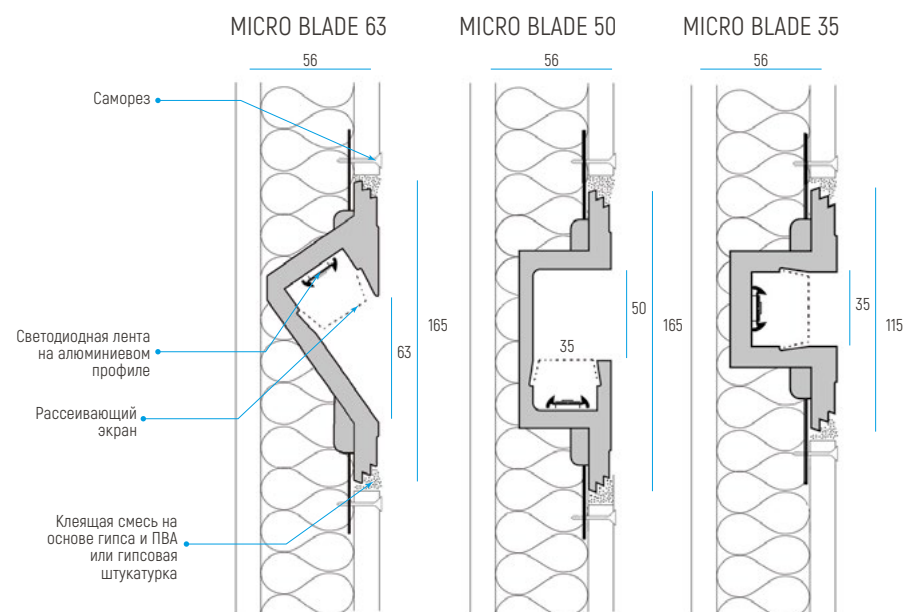

MICRO BLADE 25

Профили MICRO BLADE 25 помимо световых линий предоставляют уникальную возможность организовать в интерьере световые кольца или дуги диаметром 4 и 8 метров.

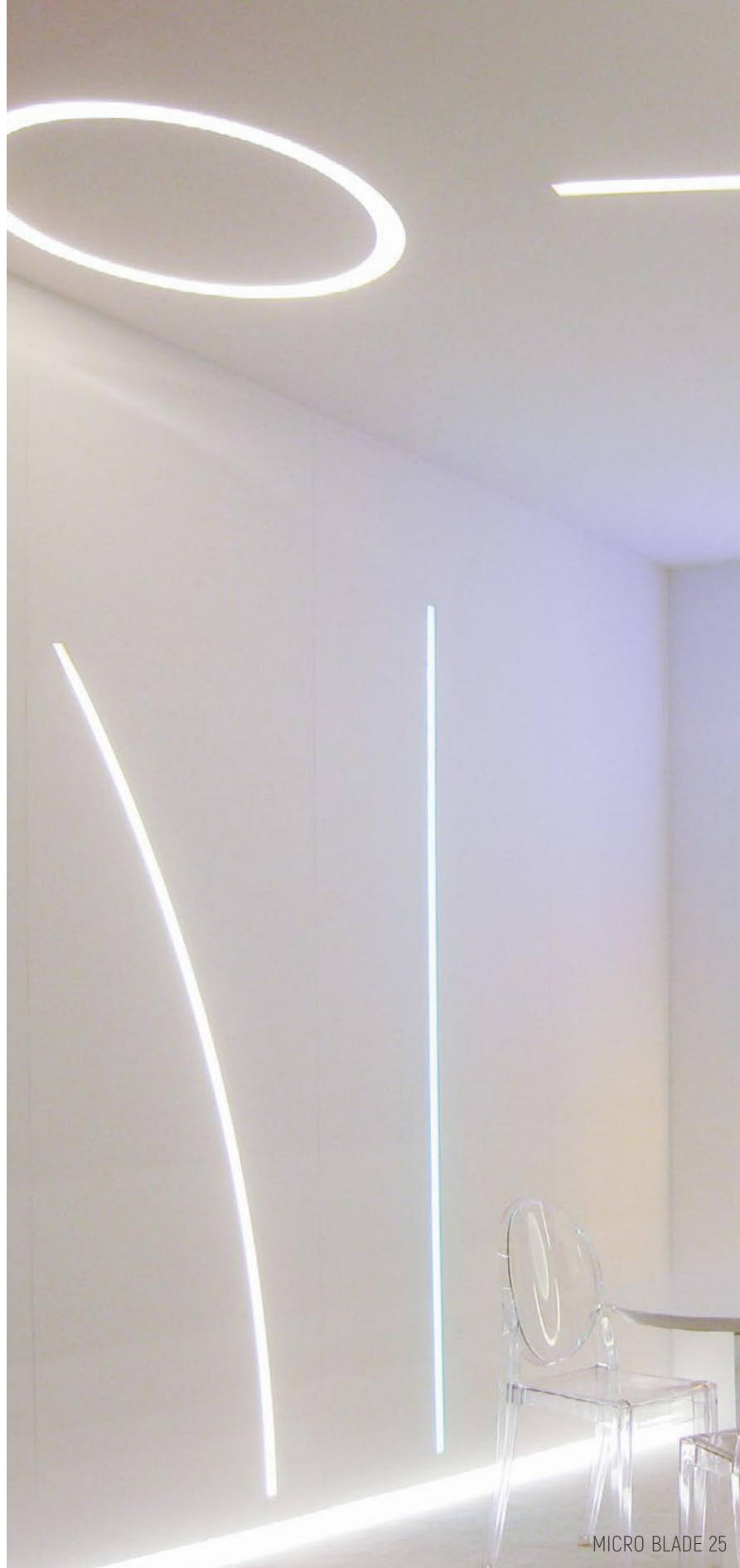
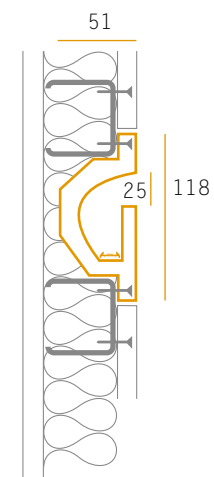
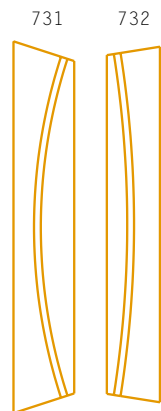

MICRO BLADE 25

Арт.	Описание	Размеры, мм	Глубина встройки, мм
730.120	Профиль MICRO BLADE 25	1200	56
731	Дуга из профиля MICRO BLADE 25 (радиус 2 м - 10 элементов на 1 кольцо)	1360 x 230	56
732	Дуга из профиля MICRO BLADE 25 (радиус 4 м - 20 элементов на 1 кольцо)	1300 x 200	56
736	Торцевые элементы для профиля MICRO BLADE 25 (пара)	-	-
5197	Алюминиевый профиль с прозрачным экраном	1000	-

MICRO BLADE CROSS



MICRO BLADE CROSS 120/60



MICRO BLADE CROSS 90/90



MICRO BLADE CROSS

Арт.	Описание	Размеры, мм	Глубина встройки, мм	Вес, кг
765	MICRO BLADE 50 CROSS 90/90	360 x 360	55	2,20
764	MICRO BLADE 50 CROSS 120/60	335 x 470	55	3,20
5176	Рассеивающий экран	-	-	-

Два вида крестовых соединений на основе профиля MICRO BLADE 50. MICRO BLADE CROSS позволяет с легкостью пустить в интерьере световые полосы, пересекающиеся под прямым углом или углом 120/60 градусов.

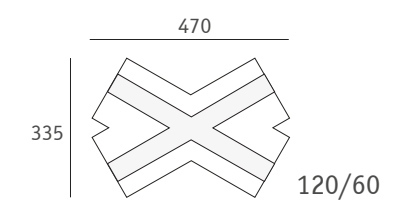
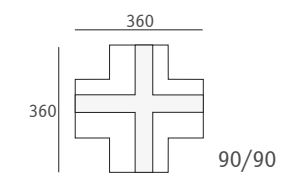
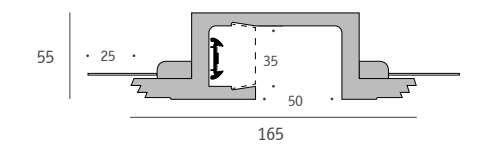

MICRO BLADE

TURN OUT

Micro BLADE turn out – радиусный элемент для создания скругления на основе профиля micro BLADE 50.

Монтаж профиля осуществляется в стену или в потолок. Источник света – светодиодная лента.



MICRO BLADE TURN OUT

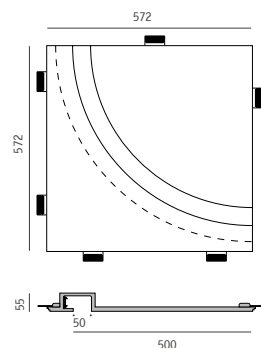

Арт.	Описание	Размеры, мм	Глубина встройки, мм	Вес, кг
773	MICRO BLADE 50 TURN OUT (l = 830 мм)	572 x 572	75	7,30
5176	Рассеивающий экран	-	-	-

MICRO BLADE

CURTAIN

Профиль из парижского гипса MICRO BLADE CURTAIN – лучшее решение для организации шторных ниш с подсветкой.



MICRO BLADE CURTAIN

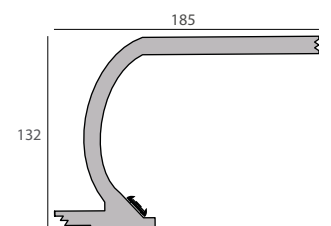
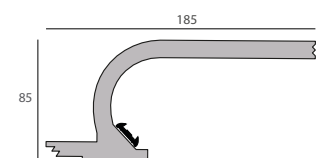

Арт.	Описание	Длина, мм	Высота, мм
761.120	Профиль MICRO BLADE CURTAIN	1 200	85
761.150	Профиль MICRO BLADE CURTAIN	1 500	85
756.120	Профиль MICRO BLADE CURTAIN 2	1 200	132
756.150	Профиль MICRO BLADE CURTAIN 2	1 500	132

MICRO BLADE PLINTHE

MICRO BLADE PLINTHE – превосходное решение для организации дежурного освещения в частном или общественном интерьере.



MICRO BLADE PLINTHE

MICRO BLADE PLINTHE

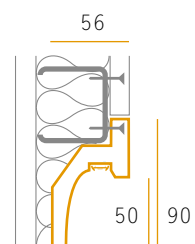

Арт.	Описание	Длина, мм
737.120	MICRO BLADE PLINTHE	1200
5197	Алюминиевый профиль с прозрачным экраном	1000

MICRO BLADE ANGLE

Micro BLADE angle – готовая конструкция углового соединения с каналом для скрытой подсветки. Профиль Micro BLADE angle идеален для организации декоративного или дежурного освещения на стыке двух стен, стены с потолком или в комбинации стена-потолок-стена.



MICRO BLADE ANGLE

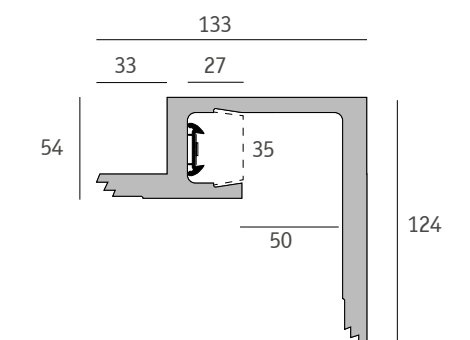
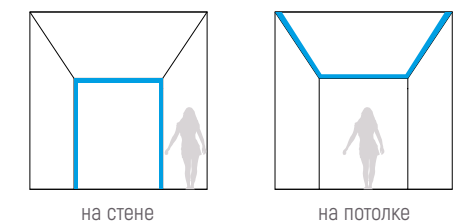

Арт.	Описание	Размеры, мм	Глубина встройки, мм	Вес, кг
775.120	Профиль MICRO BLADE ANGLE	1 200	50	2,80
775.150	Профиль MICRO BLADE ANGLE	1 500	50	3,50
5176	Рассеивающий экран	-	-	-

MICRO BLADE CIRCLE

В продолжение идеи линейного освещения Atelier Sedap выпускает гамму световых колец. Это встраиваемые конструкции из облегченного парижского гипса на основе профилей Micro BLADE. Диаметр световых колец 0,42 м, 0,75 м, 1,0 м, 1,5 м и 2,0 м. Кольца диаметром до 1 м – единая монолитная конструкция, кольца диаметром 1,5 м состоят из двух частей, двухметровые кольца – из четырех частей.

Световые кольца легко монтируются (встраиваются) в потолок или стены из гипсокартона. Глубина встройки – 75 мм. В качестве источника света в кольцах используется одноцветная или многоцветная (RGB) светодиодная лента.



MICRO BLADE CIRCLE

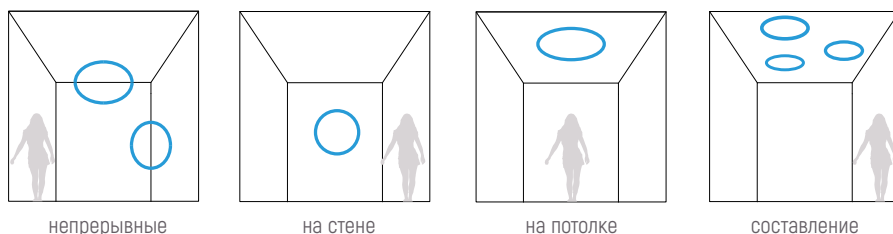

Арт.	Описание	Размеры, мм	Глубина встройки, мм	
758_24	Профиль MICRO BLADE CIRCLE 42 с LED и источник питания, свет тёплый белый (3000 °К), дл. 1600 мм, 24 Вт, 1728 лм	620 x 620	75	
758_26	Профиль MICRO BLADE CIRCLE 42 с LED и источник питания, свет тёплый белый (3000 °К), дл. 1600 мм, 31 Вт, 3260 лм	620 x 620	75	
758_00	Профиль MICRO BLADE CIRCLE 42 без светодиодной ленты и источника питания	620 x 620	75	
759_24	Профиль MICRO BLADE CIRCLE 75 с LED и источник питания, свет тёплый белый (3000 °К), дл. 2600 мм, 38 Вт, 2808 лм	950 x 950	75	
759_26	Профиль MICRO BLADE CIRCLE 75 с LED и источник питания, свет тёплый белый (3000 °К), дл. 2600 мм, 50 Вт, 5600 лм	950 x 950	75	
759_00	Профиль MICRO BLADE CIRCLE 75 без светодиодной ленты и источника питания	950 x 950	75	
767_24	Профиль MICRO BLADE CIRCLE 100 с LED и источник питания, свет тёплый белый (3000 °К), дл. 3400 мм, 51 Вт, 3672 лм	1200 x 1200	75	
767_26	Профиль MICRO BLADE CIRCLE 100 с LED и источник питания, свет тёплый белый (3000 °К), дл. 3400 мм, 66 Вт, 6900 лм	1200 x 1200	75	
767_00	Профиль MICRO BLADE CIRCLE 100 без светодиодной ленты и источника питания	1200 x 1200	75	
768_24	Профиль MICRO BLADE CIRCLE 150 с LED и источник питания, свет тёплый белый (3000 °К), дл. 4800 мм, 75 Вт, 5400 лм	1700 x 1700	75	
768_26	Профиль MICRO BLADE CIRCLE 150 с LED и источник питания, свет тёплый белый (3000 °К), дл. 4950 мм, 93 Вт, 9600 лм	1700 x 1700	75	
768_00	Профиль MICRO BLADE CIRCLE 150 без светодиодной ленты и источника питания	1700 x 1700	75	
769_24	Профиль MICRO BLADE CIRCLE 200 с LED и источник питания, свет тёплый белый (3000 °К), дл. 6400 мм, 99 Вт, 7128 лм	2200 x 2200	75	
769_26	Профиль MICRO BLADE CIRCLE 200 с LED и источник питания, свет тёплый белый (3000 °К), дл. 6400 мм, 123 Вт, 12800 лм	2200 x 2200	75	
769_00	Профиль MICRO BLADE CIRCLE 200 без светодиодной ленты и источника питания	2200 x 2200	75	



MICRO BLADE CIRCLE

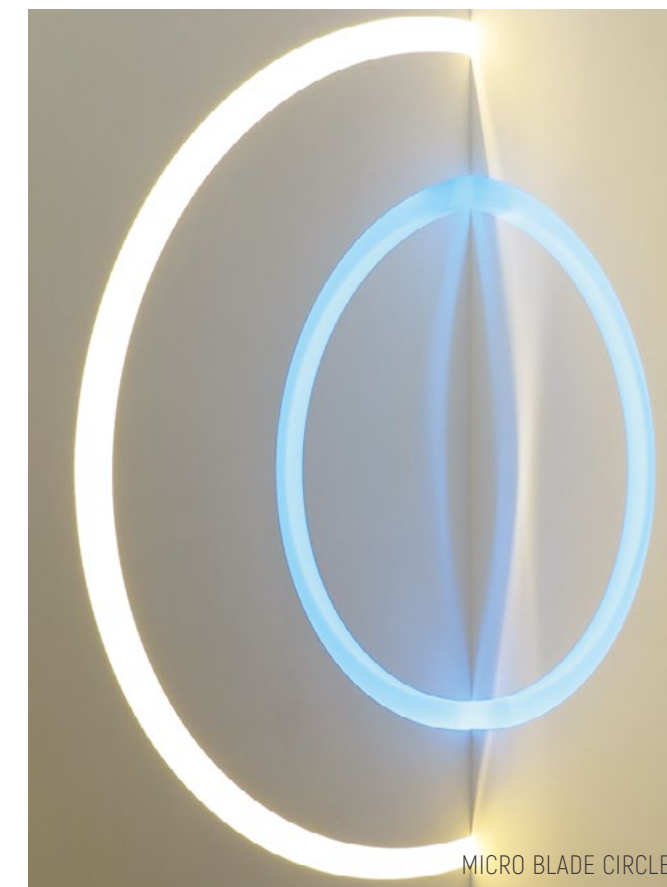

MICRO BLADE CIRCLE

MICRO BLADE CADRE

При помощи MICRO BLADE cadre можно организовать ниши с подсветкой в стене или потолке.

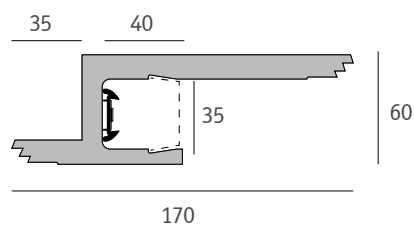
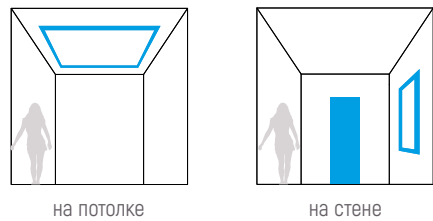

MICRO BLADE CADRE

Арт.	Описание	Размеры, мм	Глубина встройки, мм	Вес, кг
779.120	Профиль MICRO BLADE CADRE	1 200	55	2,50
779.150	Профиль MICRO BLADE CADRE	1 500	55	3,10
5176	Рассеивающий экран	-	-	-

ECO BLADE

ECO BLADE – дополнительное оригинальное решение для организации декоративного или основного освещения в помещении.



ECO BLADE PLAN

ECO BLADE PLAN

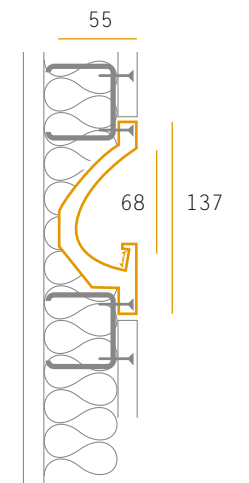

ECO BLADE CORNICHE

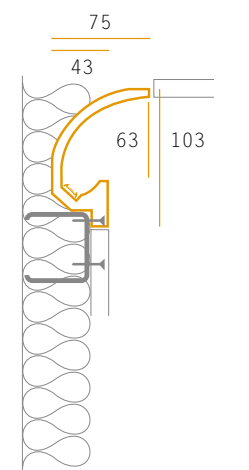

Варианты монтажа
ECO BLADE CORNICHE



Арт.	Описание	Длина, мм	Глубина встройки, мм
733.150	Профиль ECO BLADE PLAN	1500	56
734.150	Профиль ECO BLADE CORNICHE	1500	-
735.150	Молдинг для профиля ECO BLADE CORNICHE	1500	-
5197	Алюминиевый профиль с прозрачным экраном	1000	-

X-BLADE

Профили с индексом «X» – это накладные профили семейства BLADE. Профили X-BLADE, mini X-BLADE, micro X-BLADE по конфигурации и распространению света аналогичны профилям BLADE, mini BLADE, micro BLADE 35, micro BLADE 50 и предназначены для тех случаев, когда встройка профиля невозможна, стены и потолок не из гипсокартона. Профили с индексом «X» могут быть использованы для основного или декоративного освещения.

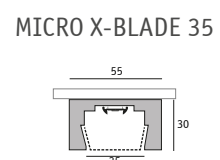
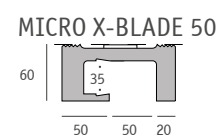
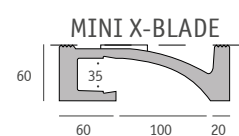
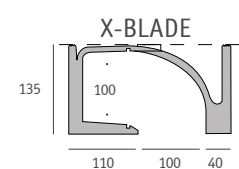

Арт.	Описание	Размеры, мм
738.15	MICRO X-BLADE 35	1500
5176	Рассеивающий экран	-



X-BLADE

Монтаж профилей с индексом «X» осуществляется к стене или к потолку. Для создания переходов профиль подпиливается под нужным углом, угловые элементы не требуются. Источник света – светодиодная лента.

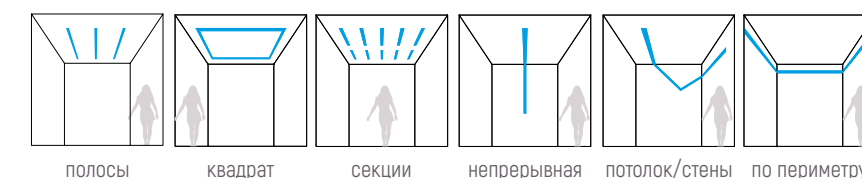

Арт.	Описание	Длина, мм	Вес, кг
840.1	Профиль X-BLADE	1 000	7,20
840.2	Профиль X-BLADE	2 000	14,60
846	Торцевые элементы (пара: левый+правый)	150	2,00
860	Профиль MINI X-BLADE	1 500	8,20
866	Торцевые элементы (пара: левый+правый)	150	2,00
870	Профиль MICRO X-BLADE	1 500	3,10
876	Торцевые элементы (пара: левый+правый)	150	2,00
5173	Рассеивающий экран	1 200	-
5174	Прозрачный экран	1 200	-
5176	Рассеивающий экран	-	-



МОНТАЖ СИСТЕМ ОСВЕЩЕНИЯ BLADE

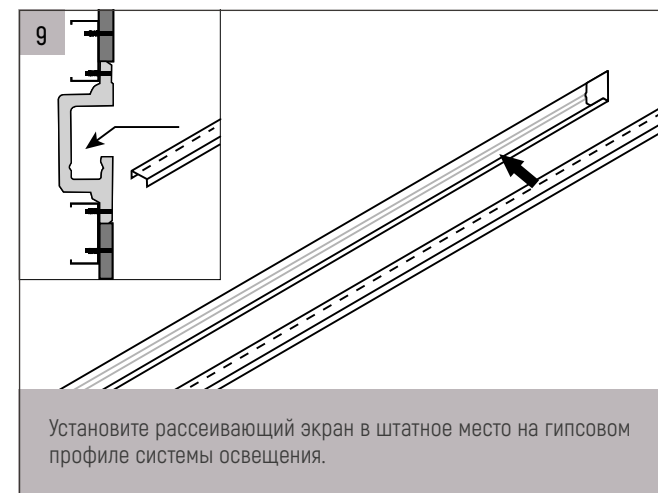
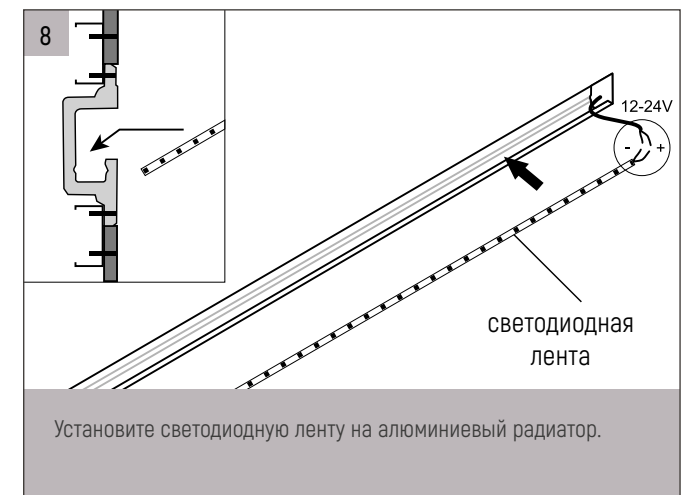
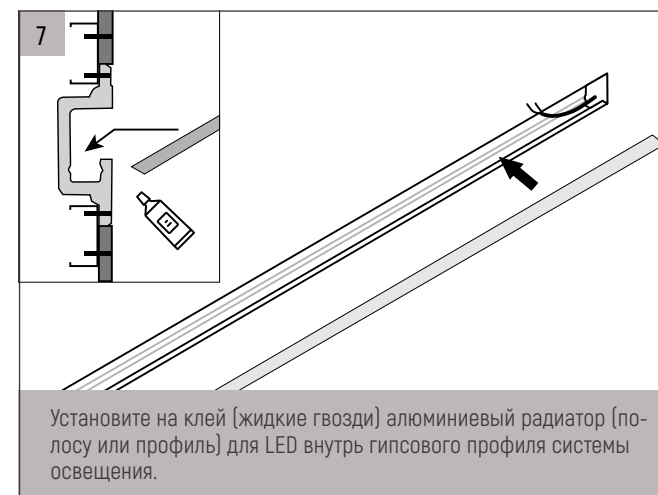
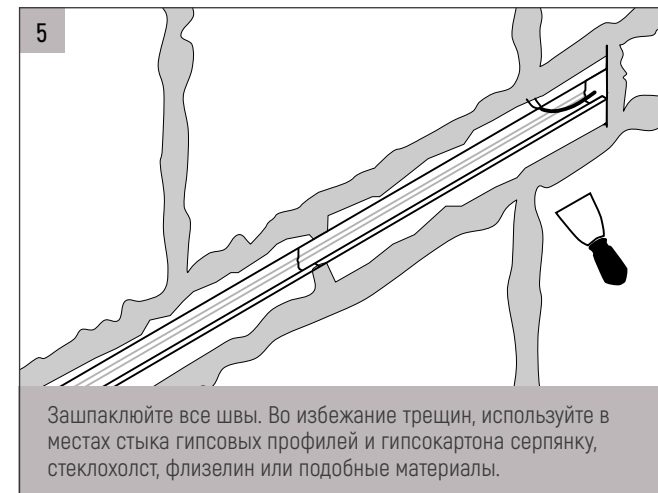
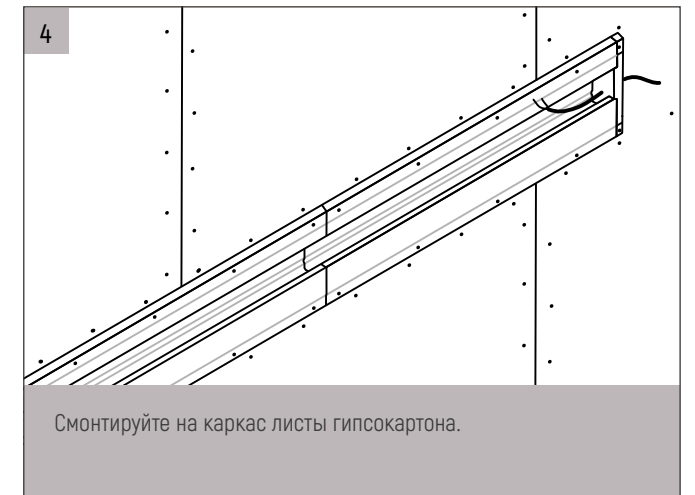
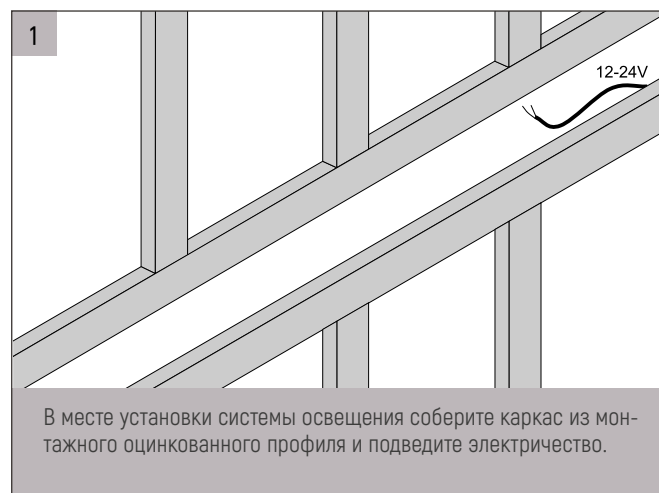

РАСЧЕТ ОСВЕЩЕННОСТИ

При проектировании интерьеров с системами освещения BLADE, карнизами для светодиодной подсветки и светильниками из парижского гипса Atelier Sedap часто возникают вопросы: какие профили BLADE лучше использовать в том или ином случае, достаточно ли будет света в помещении, какие, как и где расположить карнизы, светильники, системы BLADE. Немаловажно знать, какой яркости и мощности использовать светодиодную ленту, и каково будет энергопотребление.

С целью получения компетентных и аргументированных ответов SKOL предлагает смоделировать и рассчитать значения основных параметров освещенности для Вашего проекта.

Для расчета освещенности в проектах со светом Atelier Sedap необходима следующая исходная информация:

1. Чертеж помещения с указанием всех размеров и высоты потолка, в формате pdf.
2. План расположения светильников и систем освещения с указаниями моделей (артикулов), в формате pdf.
3. План расположения мебели и оборудования в помещении (если известно).
4. Цвет и материал отделки потолка, стен, пола.
5. Назначение помещения.

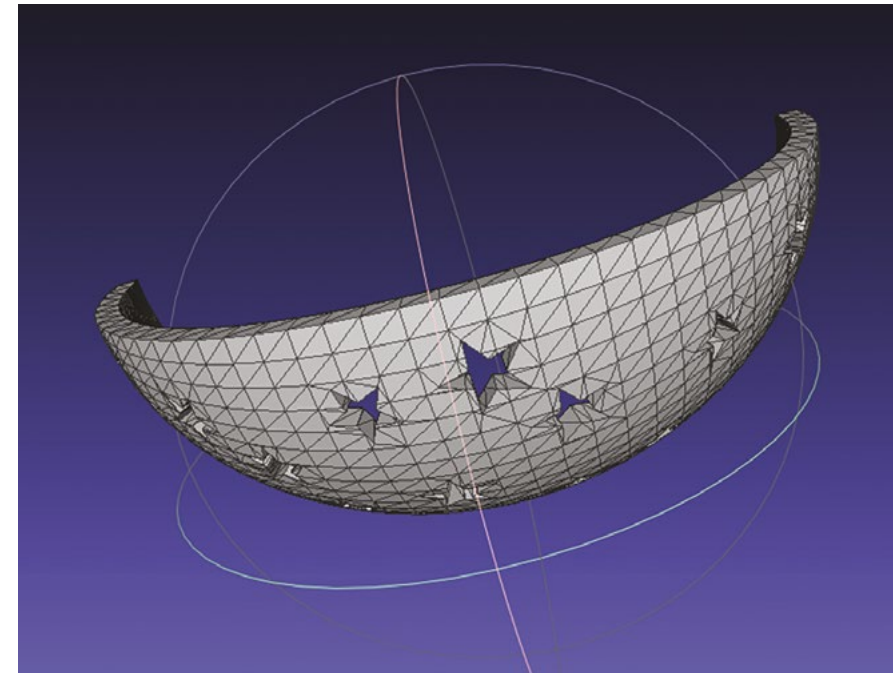
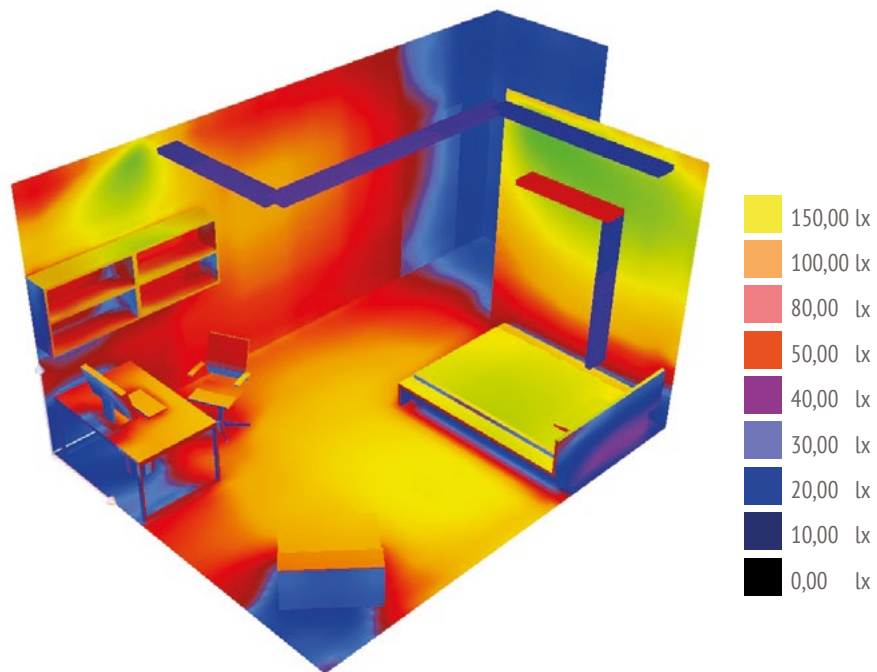
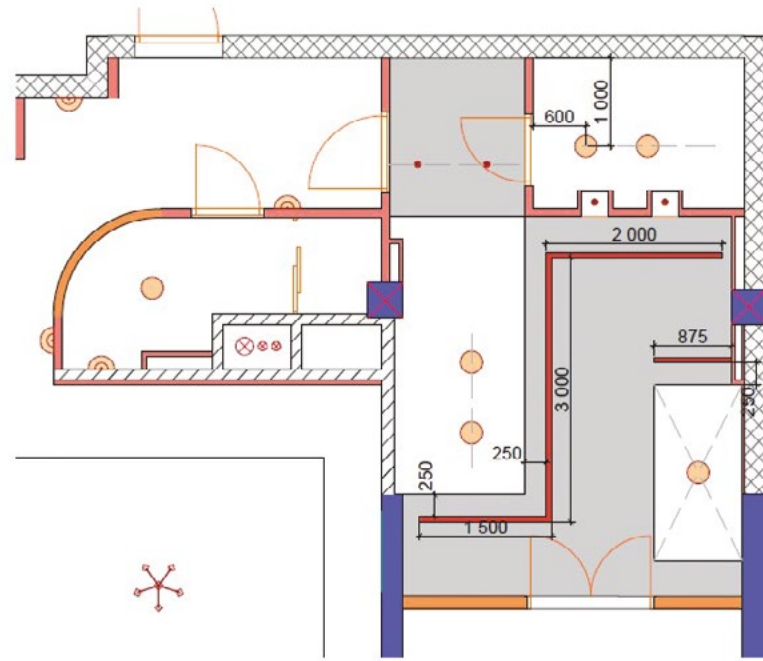

3D-МОДЕЛИ СВЕТИЛЬНИКОВ И ДЕКОРА ATELIER SEDAP

При проектировании и дизайне часто требуется визуальное представление будущего интерьера или его отдельных элементов. Для облегчения решения подобных задач SKOL предоставляет библиотеку трехмерных моделей светильников и декора фабрики Atelier Sedap в форматах obj и 3ds.

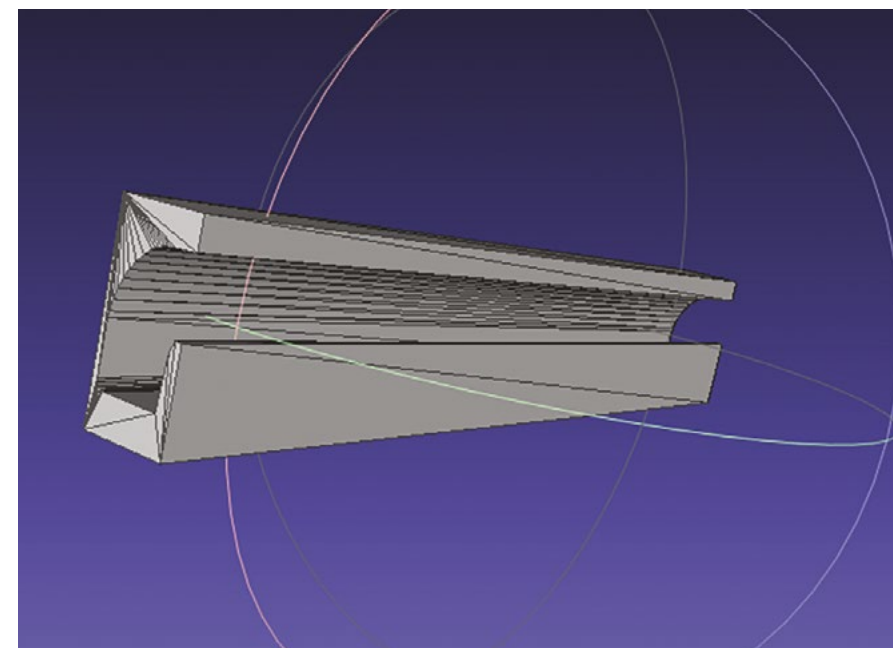
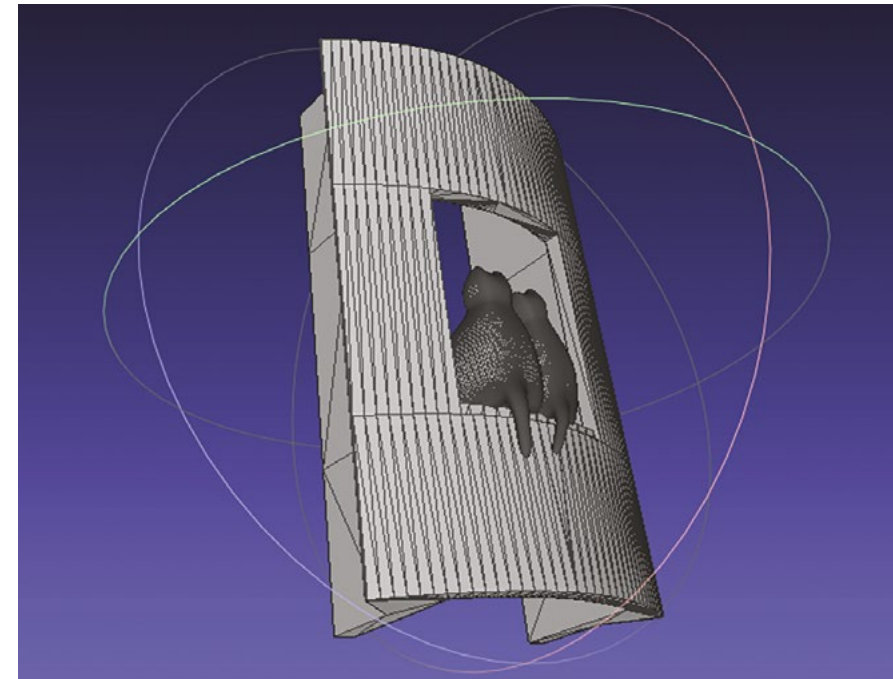

Для получения интересующих Вас 3D-моделей присылайте свой запрос на электронную почту svet@skol.su или на электронную почту торгового партнера SKOL в Вашем регионе.

Дизайнер Райская Ольга, г. Москва



Арт. 767 и 768

Дизайнер Кунина Елена, г. Москва



Арт. 760

Дизайнер Львов Максим, г. Москва



Арт. 770 и 771

Театр Сен-Жорж, Париж, Франция



Арт. 840



Арт. 779, 772, 4513



Арт. 768

Частный интерьер, дизайн Ortelma, Великобритания



Арт. 767, 768, 769

Частный интерьер, дизайн Technord, Бельгия



Арт. 3181

Дизайнер Ефанова Елена, г. Москва



Арт. 770

МОСКВА

«Дом Художника», ул. Вавилова, 65А, офис 102

+7 (495) 258 00 56
mail@skol.su

ЦДПИ «ЭКСПОСТРОЙ»

Нахимовский пр-т, 24, пав. 2, сектор А, стенд 52

+7 985 939 29 66
n2@skol.su

САНКТ-ПЕТЕРБУРГ

+7 (812) 640 01 88
spb@skol.su

ЕКАТЕРИНБУРГ

ИЦ «АРХИТЕКТОР», ул. Малышева, 8, бутик 213

+7 (343) 253 80 82
ekb@skol.su

ПЕРМЬ

ул. Екатерининская, 28

+7 (342) 218 34 56
perm@skol.su

РОСТОВ-НА-ДОНУ

ТЦ «Миллениум», ул. Текучева, 139А, 3-й этаж

+7 (863) 227 35 34
rostov@skol.su

Список региональных дилеров на сайте: www.skol.su

Бесплатный звонок по России: 8 800 200-75-65